

**sapa:**

# Sapa Dörr 2074

Isolerad och mångsidig dörr



# Sapa Dörr 2074

Profilerna är 74 mm djupa och är isolerade med 30 mm glasfiberarmerade polyamidlister. Finns med integrerat eller utbytbart anslag på karmsidan.

Yttre glasningslist är integrerad i profilen för asymmetriskt placerat glas. 2074 kan även utföras med symmetriskt placerat glas med tre olika designglasningslister. Dörrbladsprofiler finns för smal- och modullås, och för klämfri bakkant.

Sapa Dörr 2074 finns även i flera anpassade utföranden, som loftgångsdörr, dörr med karm för lättvägg och som brandskyddande dörr.

Dörrarna kan enkelt anslutas till våra fasadsystem 4150, 5050 SG samt 3074.

2074 är en isolerad dörr som enkelt kan anslutas till våra fasadsystem.

Dörr 2074 designexempel



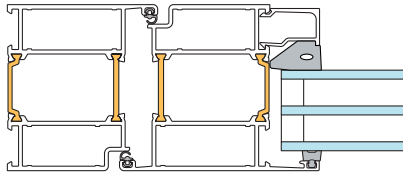
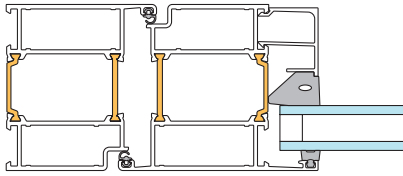

Dörr 2074	Integrerad glaslist	Designlist
Utföranden	Enkeldörrar, pardörrar, mötesdörrar, vikedörrar med eller utan sido- och överljus.	Enkeldörrar, pardörrar, mötesdörrar med eller utan sido- och överljus.
Designval	Smal-och modulprofil. Integrerad glasningslist.	Tre olika design-glasningslistor.
Inbrottsskydd, klass	Kan fås i klass RC2-RC3 enl EN 1627	
Fals för glas och fyllningar	20-54 mm	20-30 mm
Brandskydd, klass	E 30 till EI 60.	
Barnsäkerhet	Kan fås med klämfri bakkant.	
Underhåll	Utbytbart anslag på karmsida och kan fås med förstärkt anslag. Gör det enklare att reparera.	



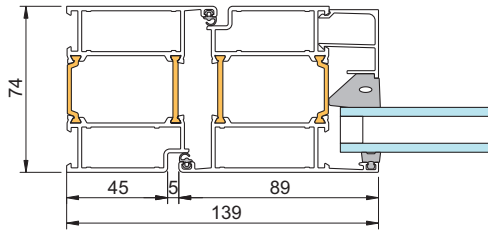
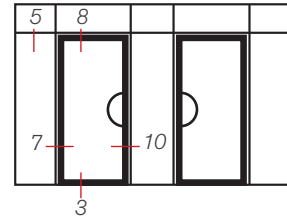
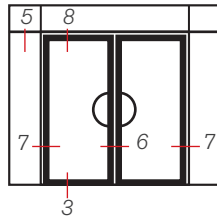
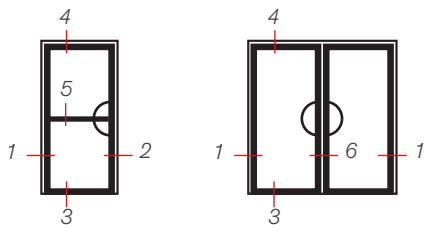

1, 2 - Dörr med smalprofil

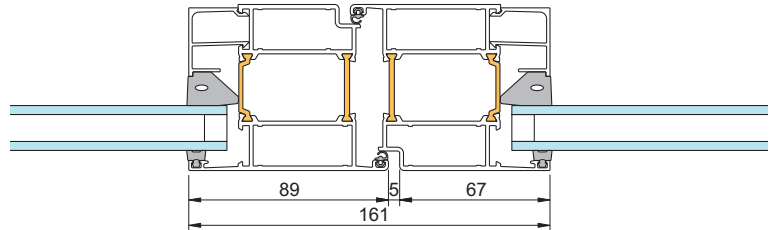

6 - Pardörrar, smalprofil

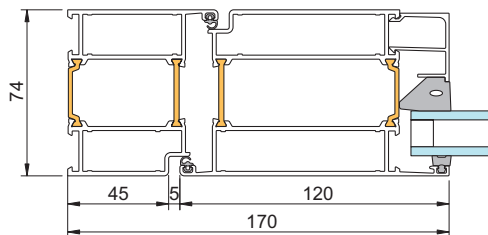

1, 2 - Dörr med modulprofil

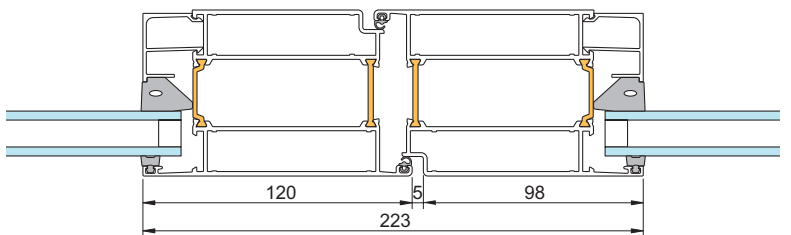

6 - Pardörrar, modulprofil

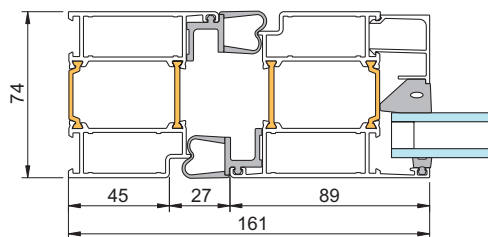

1 - Dörr med klämfri bakkant med smalprofil

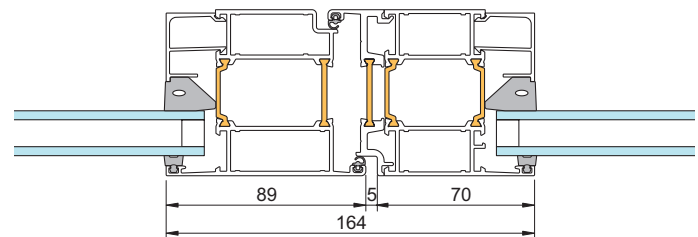

7 - Dörr med sidoljus. Smalprofil med bytbart anslag

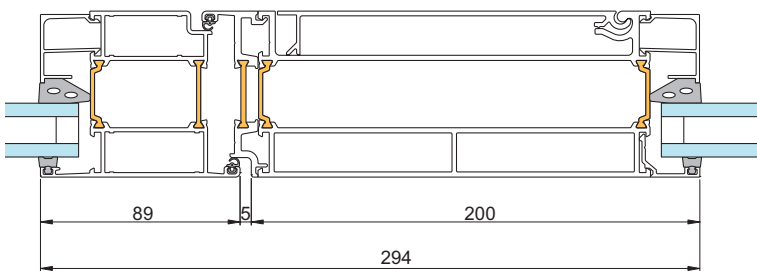

10 - Dörr med smalprofil och E-karm för integrerad elektronik

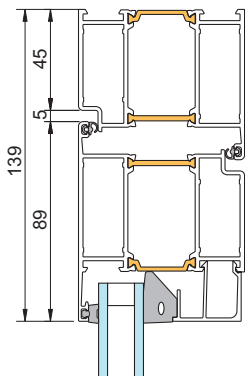

4 - Ö.K.dörr med karm

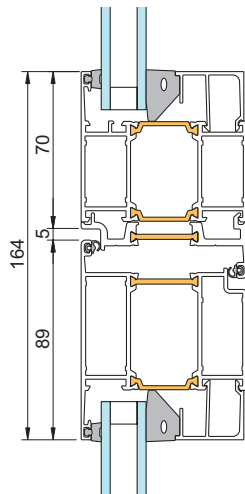

8 - Ö.K. dörr med överljus

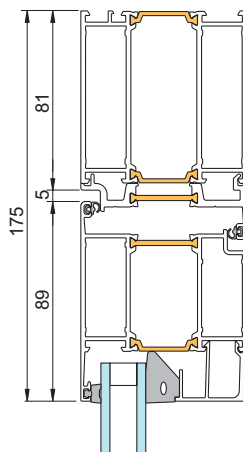

4 - Ö.K. dörr med profil för slagdörrsautomatik

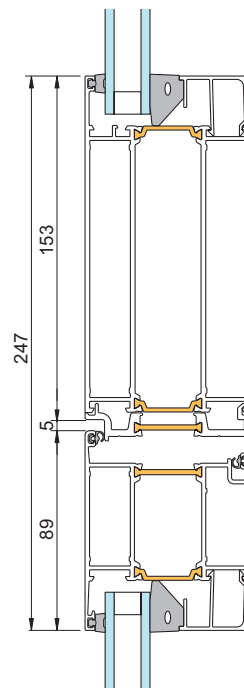

8 - Ö.K. dörr med överljus och profil för slagdörrsautomatik

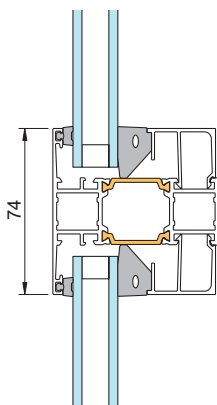

5 - Spröjs

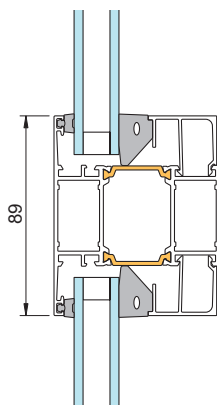

5 - Spröjs

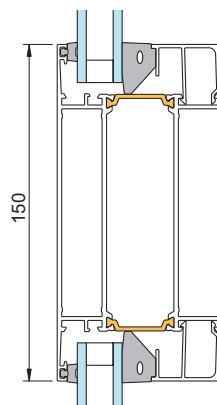

5 - Spröjs

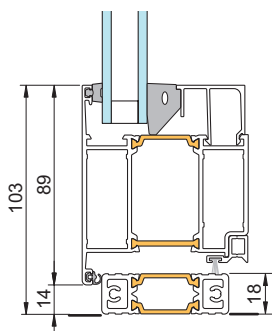

3 - Dörr med anslags-tätning mot tröskel

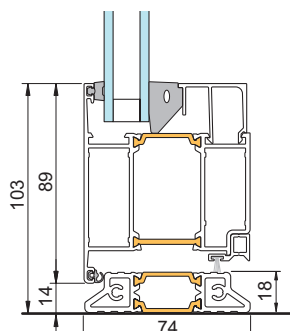

3 - Dörr med anslags-tätning mot fasad tröskel

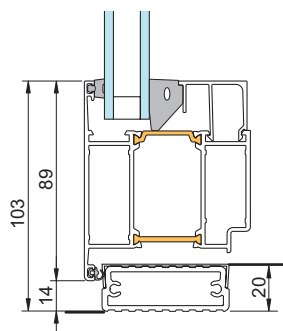

3 - Dörr med anslags-tätning mot rostfri isolerad tröskel

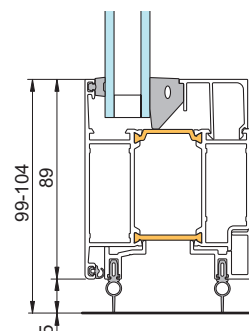

3 - Dörr med släptätning

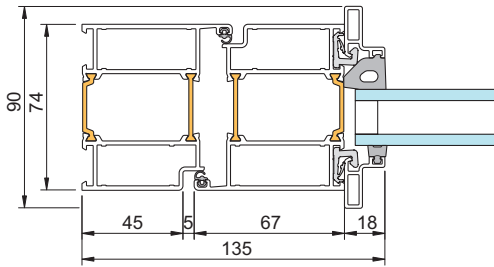
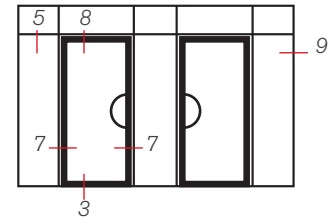
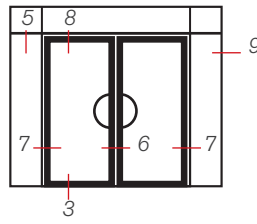
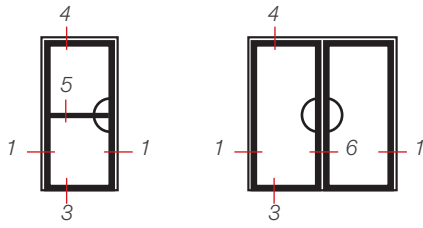

1 - Dörr med L-formad glasningslist.

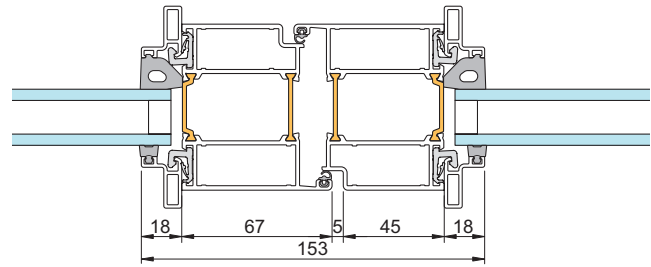

6 - Mötesdörrar

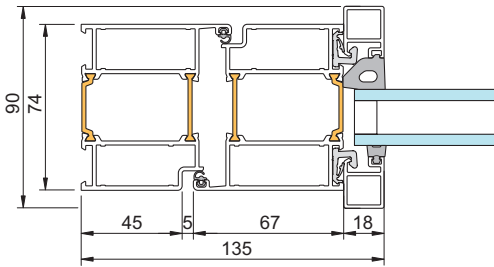

1 - Dörr med rektangulär glasningslist

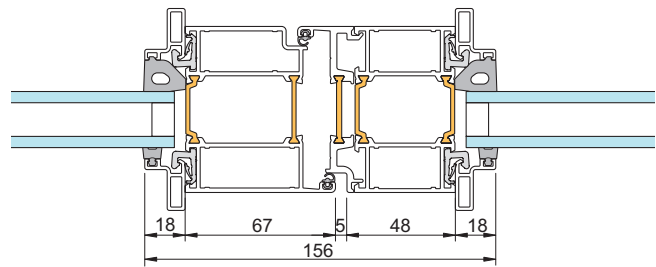

7 - Dörr med sidoljus

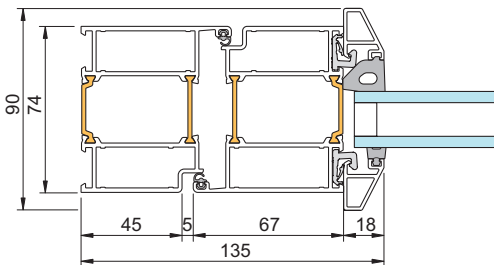

1 - Dörr med fasad glasningslist

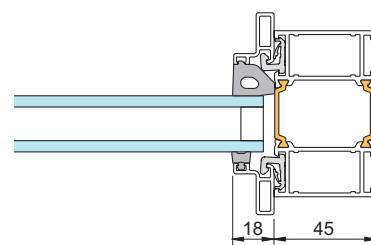

9 - Karmprofil

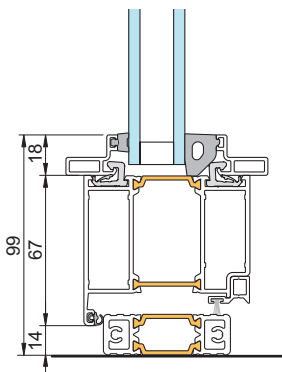

3 - Alternativa anslutningar  
U.K dörr se föreg. sid.

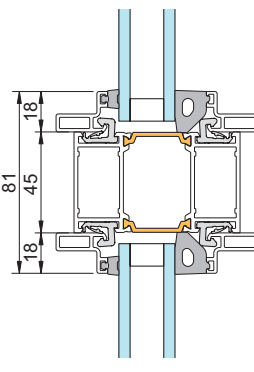

5 - Spröjs

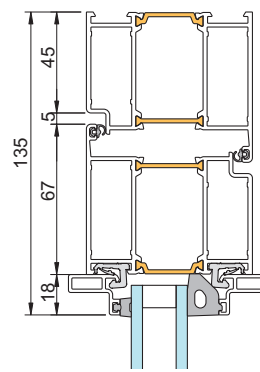

4 - Ö.K.dörr med karm

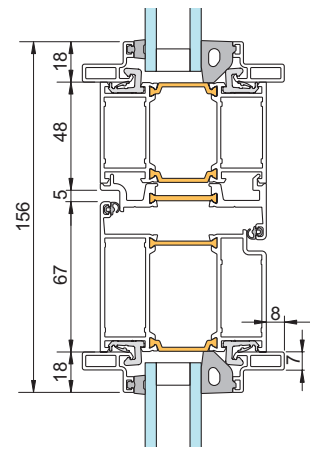

8 - Ö.K. dörr med överljus

## Fri dagöppning Sapa 2074

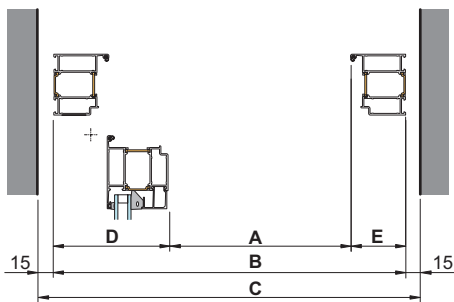

Anslagsgående dörr

A= Fri öppning  
B= Karmyttermått  
C= Vägöppning

Anslagsgående dörr  
Med universalgångjärn:  
D= 139 mm  
Med bladgångjärn:  
D= 133 mm  
E= 67 mm alt. 70 mm  
med utbytbart anslag

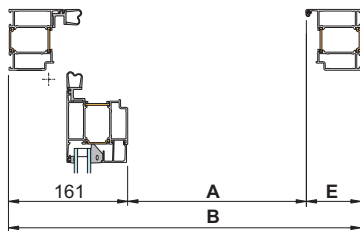

Dörr med klämfri bakkant

Dörr med  
klämfri bakkant  
E= 67 mm alt. 70 mm  
med utbytbart anslag

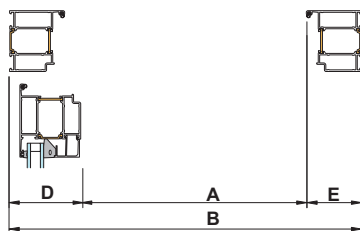

Dörr med dolt gångjärn

Dörr med dolt gångjärn  
D = 86,5 mm alt. 89,5 mm  
med utbytbart anslag  
E= 67 mm alt. 70 mm  
med utbytbart anslag

## Glas, asymmetriskt placerat Sapa 2074

Glastjocklek 20-54 mm

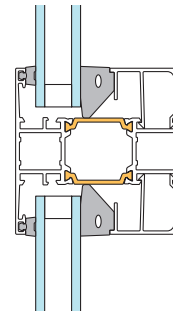

## Glas, symmetriskt placerat Sapa 2074

Glastjocklek 20-30 mm

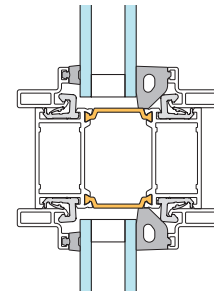

## Infästningsalternativ Sapa 2074

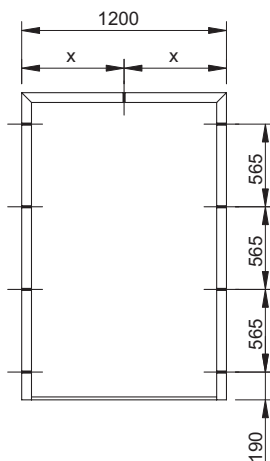

Infästning av dörrparti ska ske i en stabil och anpassad väggkonstruktion. Val av montageprincip avgörs av väggtyp. Antal infästningspunkter enligt SS 81 73 27.

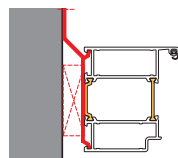

Karminfästning med vridankarjärn.

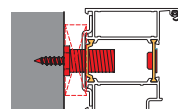

Karminfästning med justerbar karmhylsa

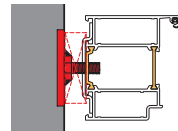

Karminfästning med bult och svetsplatta

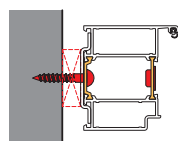

Karminfästning med skruv

## Fyllning Sapa 2074

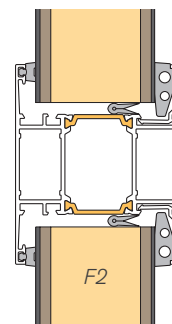

Fyllning F1  
1,5 mm aluminiumplåt  
max 50 mm isolering  
1,5 mm aluminiumplåt

Fyllning F2  
1,5 mm aluminiumplåt  
4,8 mm board  
max 40 mm isolering  
4,8 mm board  
1,5 mm aluminiumplåt

Fyllning F3  
1,5 mm aluminiumplåt  
max 40 mm isolering  
10 mm spånskiva  
1,5 mm aluminiumplåt

Läs mer om fyllningar i kapitel Glaspartier.

# Sapa Dörr 2074

## Beslag

Design av helheten. Med systemlösningar följer flera valmöjligheter. Här presenteras ett urval.



2086/2074/2050 smalprofil, utsida.

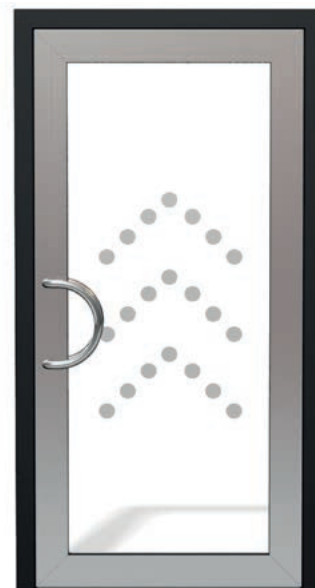

2086/2074/2050 modulprofil, utsida.

### Draghandtag och trycke. Lås. Gångjärn.



**Halvcirkelformat draghandtag**  
med dolda infästningar.  
Höjd 300 mm, Ø 30 mm.  
Aluminium eller rostfritt.



**Trekantsformat draghandtag**  
med dolda infästningar.  
Höjd 300 mm, Ø 30 mm.  
Aluminium.



**Svängt draghandtag**  
med dolda infästningar.  
Höjd 300 mm, Ø 30 mm.  
Aluminium.



**Trycke till inredörr**  
Trycke, vred, rosett och cylinderrosett med modulprofil.  
Bredd 137 mm, Ø 21 mm.



**Universalgångjärn.**



**Bladgångjärn.**



**Dolt gångjärn.**

### Systemleverantör

SAPA BUILDING SYSTEMS AB | 574 81 Vetlanda  
T 0383-942 00 | F 0383-76 19 80  
system.se@hydro.com | www.sapabuildingsystem.se

### Auktoriserad tillverkare

Dala Metallpartier AB | Hantverkatgatan 22 | 781 71 Borlänge  
T 0243-21 31 70 | F 0243-134 60  
info@dalametall.se | www.dalametall.se

